

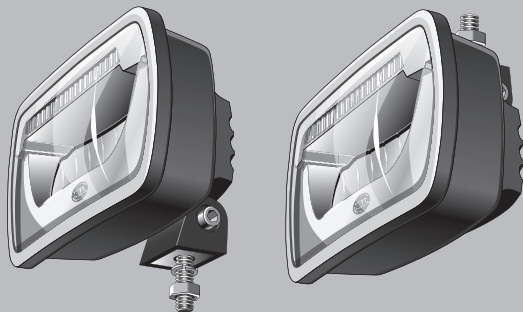

460 919-11 / 12.25



JUMBO SPOTLIGHT LED

**MONTAGEANLEITUNG
INSTALLATION INSTRUCTION
INSTRUCTIONS DE MONTAGE
MONTERINGSANVISNING
MONTAGEHANDLEIDING
INSTRUCCIONES DE MONTAJE
ISTRUZIONI DI MONTAGGIO
ASENNUSOHJE**

**NÁVOD K MONTÁŽI
MONTERINGSVEJLEDNING
ΟΔΗΓΙΕΣ ΤΟΠΟΘΕΤΗΣΗΣ
SZERELÉSI ÚTMUTATÓ
INSTRUKCJA MONTAŻU
MONTERINGSANVISNING
INSTRUÇÕES DE INSTALAÇÃO
KURULUM TALIMATLARI**

DE**PRODUKTHAFTUNG**

- Es sind die nationalen Anbau-, Einbau- und Betriebsvorschriften zu beachten und einzuhalten.
- Lesen Sie bitte vor Gebrauch des Gerätes alle beigelegten Anleitungen und Sicherheitshinweise.
- Im Zuge von Produktverbesserung behalten wir uns technische und optische Änderungen vor.
- Verwenden Sie nur die Originalersatzteile bzw. nur Ersatzteile die von HELLA freigegeben sind.
- Bei Fragen oder Einbauproblemen, wenden Sie sich bitte an den HELLA Kundendienst, den Großhändler oder an Ihre Werkstatt.
- Weitere Informationen finden Sie auch auf unserer Internetseite (www.hella.com/techworld)

EN**PRODUCT LIABILITY**

- National mounting, fitting and operating regulations must be heeded and kept.
- Please read all the instructions and safety notes included before using the device.
- We reserve the right to make technical and optical modifications within the course of product improvement.
- Only use original spare parts or spare parts approved by HELLA.
- If you have any questions or problems with the installation, please contact HELLA Customer Services, a wholesaler or your garage.
- Further information is available on our website (www.hella.com/techworld)

FR**RESPONSABILITÉ PRODUIT**

- Les prescriptions nationales en matière de montage et de service doivent être observées et respectées.
- Avant d'utiliser l'appareil lire toutes les instructions de montage et de service fournies ainsi que les conseils de sécurité.
- Dans le cadre de l'amélioration continue de nos produits, nous nous réservons le droit de réaliser des modifications sur les plans technique et optique.
- Utilisez uniquement des pièces d'origine ou des pièces de rechange validées par HELLA.
- Pour toute question ou en cas de problèmes de montage, veuillez contacter le S.A.V. ou le distributeur HELLA ou bien vous adresser à votre garagiste.
- Vous trouverez également des informations complémentaires sur notre site Internet (www.hella.com/techworld)

SV

PRODUKTANSVAR

- De nationella monterings-, installations- och driftföreskrifterna ska beaktas och följas.
- Läs alla medföljande instruktioner och säkerhetsanvisningar innan du använder apparaten.
- Vi förbehåller oss rätten till tekniska och optiska ändringar som förbättrar produkten.
- Använd endast original reservdelar resp. endast reservdelar som har godkänts av HELLA.
- Vid frågor eller monteringsproblem, kontakta HELLA kundtjänst, grossisten eller din verkstad.
- Mer information finns också på vår webbplats (www.hella.com/techworld)

NL

PRODUCTAANSPRAKELIJKHEID

- Men dient de nationale aanbouw-, inbouw- en bedrijfsvoorschriften in acht te nemen en na te leven.
- Lees a.u.b. alvorens het apparaat te gebruiken alle bijgevoegde gebruiksaanwijzingen en veiligheidsinstructies door.
- In het kader van de productver-betering behouden wij ons technische en optische veranderingen voor.
- Gebruik uitsluitend de originele reserveonderdelen, die door Hella vrijgegeven zijn.
- Neem bij vragen of inbouwproblemen contact op met de HELLA klantenservice, de groothandel of het garagebedrijf.
- Meer informatie is ook te vinden op onze website (www.hella.com/techworld)

ES

RESPONSABILIDAD CIVIL POR PRODUCTOS DEFECTUOSOS

- Tienen que observarse y cumplirse con las prescripciones nacionales sobre construcciones anexas, de montaje y de funcionamiento.
- Rogamos que antes de usar el aparato lean todas las instrucciones y advertencias sobre la seguridad adjuntas.
- En aras de la mejora de los productos, nos reservamos el derecho de hacer modificaciones técnicas y ópticas.
- Use sólo recambios originales o bien sólo recambios autorizados por HELLA.
- En caso de dudas o preguntas a la hora del montaje, llame al servicio de atención al cliente de HELLA o diríjase a su Distribuidor o Taller.
- Encontrará más información en nuestra página web (www.hella.com/techworld)

IT

RESPONSABILITÀ PER IL PRODOTTO

- Si devono rispettare tutte le normative nazionali di installazione, montaggio e funzionamento.
- Prima dell'utilizzo dell'apparecchiatura, consultare tutte le istruzioni e le avvertenze di sicurezza allegate.
- Nell'ambito del perfezionamento del prodotto, ci riserviamo la realizzazione di modifiche tecniche ed estetiche.
- Utilizzare solo pezzi di ricambi originali o autorizzati da Hella.
- Per eventuali questioni o problematiche di installazione contattare L'Assistenza Clienti HELLA, il rivenditore o rivolgersi alla propria officina.
- Ulteriori informazioni sono disponibili anche sul nostro sito web (www.hella.com/techworld)

FI

TUOTEVASTUUS

- Kansalliset asennus- ja käyttöohjeet on huomioitava ja niitä on noudatettava.
- Lue ennen laitteen käyttöä kaikki oheisetut käyttö- sekä turvaohjeet.
- Jatkuvasta tuotekehittelystä johtuen pidätämme oikeuden teknisiin ja optisiin muutoksiin.
- Käytä vain alkuperäisiä tai HELLA hyväksymiä varaosia.
- Jos sinulla on kysyttävää tai asennusongelmia, käänny HELLA-asiakaspalvelun, tukkuliikkeen tai korjaamon puoleen.
- Lisätietoja löytyy verkkosivustoltamme (www.hella.com/techworld).

CS

ZÁRUKA ZA VÝROBEK

- Je nutné postupovat podle platných místních předpisů pro montáž a provozování zařízení a dodržovat je.
- Před použitím zařízení si přečtěte všechny příložené návody a bezpečnostní pokyny.
- V rámci neustálého zdokonalování našich výrobků si vyhražujeme právo provádět technické změny a změny vzhledu.
- Používejte pouze originální náhradní díly nebo náhradní díly schválené společností HELLA.
- V případě dotazů nebo problémů s montáží se obraťte na zákaznický servis společnosti HELLA, na velkoobchodního prodejce nebo na svůj servis.
- Další informace najdete také na našem webu (www.hella.com/techworld)

DA**PRODUKTANSVAR**

- De nationale forskrifter for påbygning, indbygning og anvendelse skal overholdes.
- Inden enheden benyttes skal alle medfølgende vejledninger og sikkerhedsanvisninger læses.
- Vi forbeholder os ret til tekniske og udseendemæssige ændringer som følge af produktforbedringer.
- Brug kun originale reservedele hhv. reservedele, der er godkendt af HELLA.
- Ved spørgsmål eller monteringsproblemer er du velkommen til at kontakte HELLA kundeservice, grossisten eller dit værksted.
- Du kan finde yderligere informationer på vores internetside (www.hella.com/techworld)

EL**ΕΥΘΥΝΗ ΓΙΑ ΤΟ ΠΡΟΪΟΝ**

- Πρέπει να λαμβάνονται υπόψη και να τηρούνται οι εθνικές διατάξεις για την επιφανειακή τοποθέτηση, την ενσωμάτωση και την λειτουργία.
- Παρακαλούμε διαβάστε όλες τις παρεχόμενες οδηγίες και υποδείξεις ασφάλειας πριν από την χρήση της συσκευής.
- Με επιφύλαξη τεχνικών και οπτικών αλλαγών στα πλαίσια της βελτιστοποίησης των προϊόντων.
- Χρησιμοποιείτε μόνο γνήσια ανταλλακτικά και/ή μόνο ανταλλακτικά εγκεκριμένα από την HELLA.
- Σε περίπτωση ερωτήσεων ή προβλημάτων στην τοποθέτηση, απευθυνθείτε στο Τμήμα Εξυπηρέτησης Πελατών της HELLA, στον έμπορο ή στο συνεργείο σας.
- Περισσότερες πληροφορίες μπορείτε να βρείτε και στην ιστοσελίδα μας (www.hella.com/techworld)

HU**TERMÉKFELELŐSSÉG**

- Figyelembe kell venni és be kell tartani a nemzeti felszerelési, beépítési és üzemeltetési előírásokat.
- A készülék használata előtt olvassa el az összes mellékelte útmutatót és biztonsági utasítást.
- A termékkorszerűsítés érdekében a műszaki és formai változtatások jogát fenntartjuk.
- Csak eredeti pótalkatrészeket, illetve a HELLA által jóváhagyott pótalkatrészeket használjon.
- Kérdések vagy beépítési problémák esetén forduljon a HELLA ügyfélszolgálatához, a nagykereskedőhöz vagy a legközelebbi szervizhez.
- További információkat talál weboldalunkon is (www.hella.com/techworld)

PL**ODPOWIEDZIALNOŚĆ ZA PRODUKT**

- Przestrzegać krajowych przepisów dotyczących montażu i użytkowania.
- Przed użyciem urządzenia przeczytać wszystkie dołączone instrukcje i zasady bezpieczeństwa.
- Zastrzegamy sobie prawo do wprowadzania zmian technicznych i wizualnych w ramach ulepszania produktu.
- Stosować wyłącznie oryginalne części zamienne lub części zamienne dopuszczone przez firmę HELLA.
- W razie pytań lub problemów z zamontowaniem należy skontaktować się z działem obsługi klienta firmy HELLA, ze sprzedawcą lub z warsztatem.
- Dalsze informacje można znaleźć również na naszej stronie (www.hella.com/techworld)

NO**PRODUKTANSVAR**

- De nasjonale monterings- og driftsbestemmelsene skal følges og overholdes.
- Les alle vedlagte veiledninger og sikkerhetsanvisninger før du tar i bruk utstyret.
- I forbindelse med produktforbedringer forbeholder vi oss retten til tekniske og utseendemessige endringer.
- Bruk bare de originale reservedelene eller reservedeler som er godkjent av HELLA.
- Ved spørsmål eller monteringsproblemer må du henvende deg til HELLAs kundeservice, forhandleren eller verkstedet ditt.
- Du finner også ytterligere opplysninger på vår nettside (www.hella.com/techworld)

PT**RESPONSABILIDADE DO PRODUTO**

- Devem ser cumpridas as prescrições nacionais que visam a montagem e a operação.
- Antes de utilizar o aparelho deve-se ler todas as instruções e avisos de segurança fornecidos.
- Reservamo-nos o direito de alterações técnicas e óticas no âmbito dos processos de melhoramento e de aperfeiçoamento dos produtos.
- Utilizar exclusivamente peças sobressalentes originais ou peças sobressalentes que tenham sido autorizadas e validadas pela HELLA.
- Contactar o serviço de assistência da HELLA, o revendedor grossista ou a sua oficina, no caso de dúvidas ou problemas de montagem.
- Mais informações podem ser consultadas na nossa página de Internet (www.hella.com/techworld)

TR

ÜRÜN SORUMLULUĐU

- Dışa montaj, içe montaj ve işleme ilişkin ulusal yönetmelikler dikkate alınmalı ve bunlara uyulmalıdır.
- Cihazı kullanmaya başlamadan önce, birlikte verilen tüm kılavuzları ve güvenlik uyarılarını lütfen okuyun.
- Ürün geliştirme çalışmaları kapsamında, teknik ve görsel değişiklikler yapma hakkımız saklıdır.
- Yalnız orijinal yedek parçalar veya HELLA tarafından onaylanmış olan yedek parçalar kullanın.
- Herhangi bir sorunuz veya montaj probleminiz olduğunda, lütfen HELLA müşteri hizmetleri, toptancı veya araç servisiniz ile iletişime geçin.
- Daha ayrıntılı bilgileri web sitemizde de bulabilirsiniz (www.hella.com/techworld)

Zeichenerklärung
Explanation symbols
Explication des symboles
Symbolförklaring
Legenda
Aclaración de símbolos

Legenda
Piirroksen selitys
Vysvětlení symbolů
Forklaring af symboler
Ερμηνεία συμβόλων
Szimbólummagyarázat

Objasńienie symboli
Symbolforklaring
Símbolos de explicação
Simgelerin açıklamaları



DE Achtung
EN Warning
FR Attention
SV Varning
NL Let op
ES Atención
IT Attenzione
FI Huomio
CS Výstraha
DA Advarsel
EL Προειδοποίηση
HU Figyelmeztetés
PL Ostrzeżenie
NO Advarsel
PT Aviso
TR Uyarı



DE Richtig
EN Correct
FR Correct
SV Rätt
NL Goed
ES Correcto
IT Giusto
FI Oikein
CS Správně
DA Rigtigt
EL Σωστό
HU Helyes
PL Prawidłowo
NO Riktig
PT Correcto
TR Doğru



DE Falsch
EN Incorrect
FR Incorrect
SV Fel
NL Fout
ES Erróneo
IT Sbagliato
FI Väärin
CS Nesprávně
DA Forkert
EL Λάθος
HU Helytelen
PL Nieprawidłowo
NO Feil
PT Incorreto
TR Yanlış



DE Positionspfeil
EN Location/Position Arrow
FR Flèche de Position
SV Positionpil
NL Lokatie/Positie pijl
ES Flecha de posición
IT Freccia di posizione
FI Paikannusnuoli
CS Šipka indikující umístění
DA Positionspil
EL Βέλος σημείου/θέσης
HU Pozíció
PL Strzałka lokalizacji/położenia
NO Retningspil
PT Seta de localização/posição
TR Yer/Konum Oku

Zeichenerklärung
Explanation symbols
Explication des symboles
Symbolförklaring
Legenda
Aclaración de símbolos

Legenda
Piirroksen selitys
Vysvětlení symbolů
Forklaring af symboler
Ερμηνεία συμβόλων
Szimbólummagyarázat

Objasńienie symboli
Symbolforklaring
Símbolos de explicação
Simgelerin açiklamaları



DE Nur Fachpersonal
EN Only qualified personnel
FR Personnel qualifié uniquement
SV Endast fackpersonal
NL Alleen gekwalificeerd personeel
ES Solo personal cualificado
IT Solo personale specializzato
FI Vain ammattilaiset
CS Jen odborní pracovníci
DA Kun fagfolk
EL Μόνο ειδικευμένο προσωπικό
HU Csak szakszemélyzet
PL Tylko specjalista
NO Kun fagpersonale
PT Apenas pessoal qualificado
TR Sadece uzman personel



DE Fernlicht
EN High beam
FR Feu de route
SV Helljus
NL Groot licht
ES Luz de largo alcance
IT Luce abbagliante
FI Kaukovoalo
CS Dálková světla
DA Fjernlys
EL Φώτα πορείας
HU Távolsági fényszóró
PL Światło drogowe
NO Fjernlys
PT Máximos
TR Uzun huzmeli far



DE Positionslicht
EN Position light
FR Feu de position
SV Positionsljus
NL Positielicht
ES Luz de posición
IT Luce di posizione
FI Seisontavalo
CS Poziční světla
DA Positionslys
EL Φώτα θέσης
HU Helyzetjelző fény
PL Światło pozycyjne
NO Posisjonslys
PT Luz de posição
TR Pozisyon lambası

Lieferumfang
Scope of delivery
Fourniture
Leveransomfatning
Leveringsomvang
Alcance de suministro

Contenuto della confezione
Toimituksen sisältö
Rozsah dodávky
Indhold
Εύρος παράδοσης
A csomag tartalma

Elementy zestawu
Leveringsomfang
Volume de fornecimento
Комплект поставки
Teslimat kapsamı

1FE 016 773-021 / 1FE 016 773-031

Offroad Only



Benötigte Montagewerkzeuge
Installation tools required
Outillage de montage requis
Nödvändiga monteringsverktyg
Benodigde montagewerktuigen
Herramientas de montaje necesarias

Attrezzi necessari per il montaggio
Tarvittavat asennustyökalut
Potřebné montážní nástroje
Nödvendigt monteringsværktøj
Απαιτούμενα εργαλεία τοποθέτησης
Szükséges szerelőszerszámok

Wymagane narzędzia montażowe
Nødvendige monteringsverktøy
Ferramentas de instalação necessárias
Kurulum aletleri gereklidir

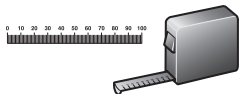
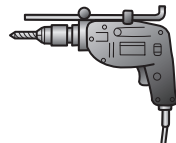
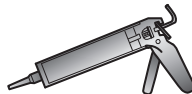
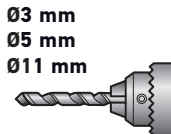
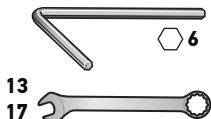

Montage
Mounting
Montage Général
Montering
Montage
Montaje

Montaggio
Asennus
Montáž
Placering
Τοποθέτηση
Szerelés

Mocowanie
Montering
Montagem
Montaj



IP6K7

IPX9K

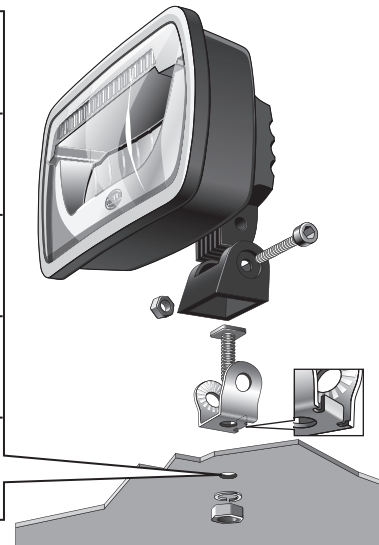
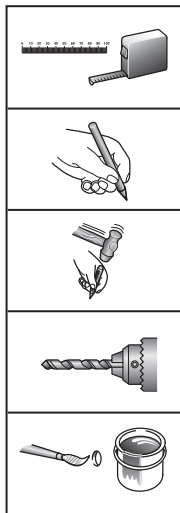

Montage
Mounting
Montage Général
Montering
Montage
Montaje

Montaggio
Asennus
Montáž
Placering
Τοποθέτηση
Szerelés

Mocowanie
Montering
Montagem
Montaj

1FE 016 773-021

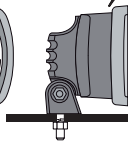
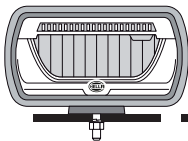

TOP

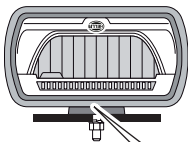
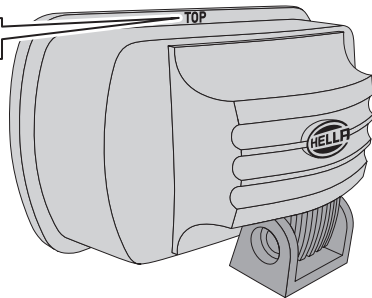

TOP

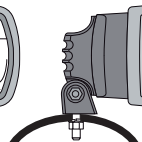
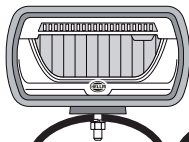

Montage
Mounting
Montage Général
Montering
Montage
Montaje

Montaggio
Asennus
Montáž
Placering
Τοποθέτηση
Szerelés

Mocowanie
Montering
Montagem
Montaj

1FE 016 773-031

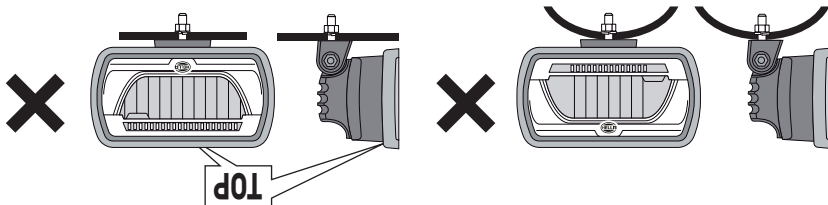
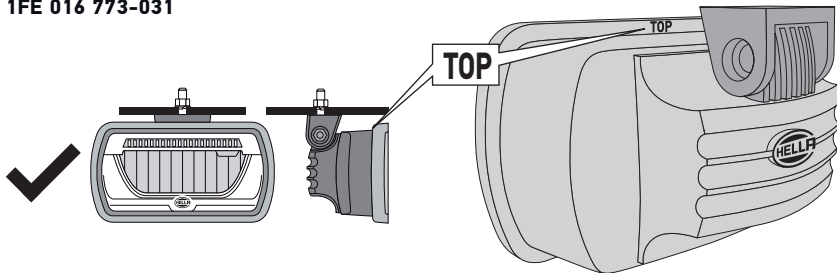

Montage
Mounting
Montage Général
Montering
Montage
Montaje

Montaggio
Asennus
Montáž
Placering
Τοποθέτηση
Szerelés

Mocowanie
Montering
Montagem
Montaj

15

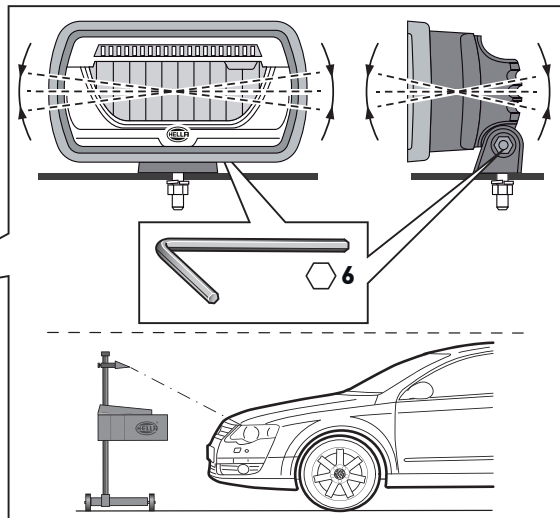
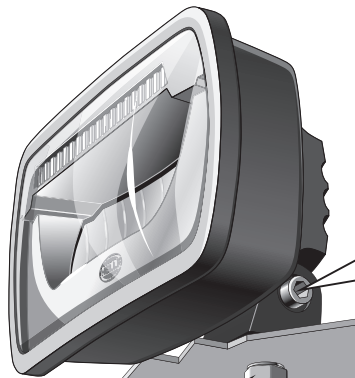

Elektrischer Anschluss
 Electrical connection
 Branchement électrique
 Elektrisk anslutning
 Elektrische aansluiting
 Conexión eléctrica

Collegamento elettrico
 Osaluettelo
 Elektrické připojení
 Elektrisk tilslutning
 Ηλεκτρική σύνδεση
 Elektromos csatlakoztatás

Połączenia elektryczne
 Elektrisk tilkobling
 Ligação eléctrica
 Elektrik bağlantısı

	DE	EN	FR	SV	NL	ES	IT	FI
BL	blau	blue	bleu	blå	blauw	azul	blu	sininen
BR	braun	brown	marron	brun	bruin	marrón	marrone	ruskea
GR	Grau	Grey	Gris	Grå	Grijs	Gris	Grigio	Harmaa
AN	Bernstein	Amber	Ambre	Bärnsten	Amber	Ámbar	Ambra	Amber

	CS	DA	EL	HU	PL	NO	PT	TR
BL	modrá	blå	Μπλε	kék	niebieska	blå	azul	mavi
BR	hnědá	brun	καφέ	barna	brązowy	Brun	castanho	kahverengi
GR	Šedá	Gr	γκρι	Szürke	Szara	Grå	Cinzento	Gri
AN	Amber	Rav	Amber	Amber	Bursztyn	Amber	Âmbar	Amber

1FE 016 773-021 / 1FE 016 773-031

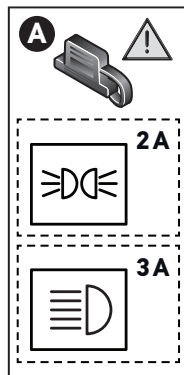
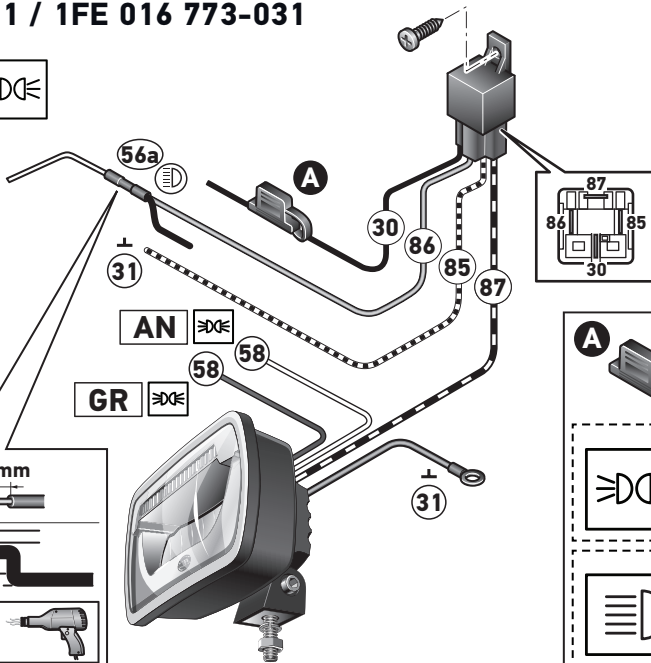
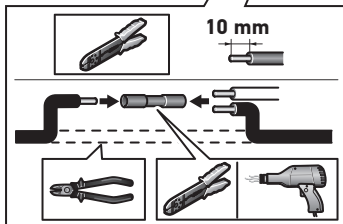

DE Informationstext 19

EN Information Text 20

FR Texte d'information 21

SV Informationstext 22

NL Informatie tekst 23

ES Texto informativo 24

IT Informazioni 25

FI Ohjetekstit 26

CS Informační text 27

DA Informationstekst 28

EL Ενημερωτικό κείμενο 29

HU Információs szöveg 30

PL Tekst informacyjny 31

NO Informasjonstekst 32

PT Texto informativo 33

TR Bilgi Metni 34

Montage: Seite 12 - 15

Die Scheinwerfer dürfen nicht vibrieren, über die Motorhaube ragen und müssen symmetrisch angebracht sein. Montageposition festlegen und Befestigungspunkte anzeichnen. Mit 3 mm Bohrer vorbohren und 11 mm aufbohren. Gebohrte Metallteile mit Rostschutz versiegeln.

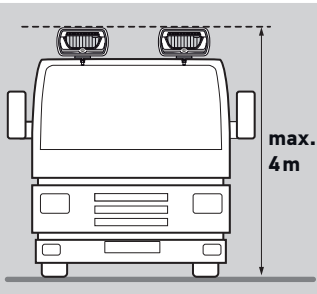

Bei Montage des Scheinwerfers auf eine horizontale Anbringung achten. Scheinwerfer nach Zeichnung ausrichten und die Schrauben anziehen.

Leitungen nach Schaltplan verlegen und anschließen.

(Seite 17)

Nach Schaltplan werden die Zusatzscheinwerfer zusammen mit den vorhandenen Fernscheinwerfern eingeschaltet.

Auf jeden Fall müssen aber die landesspezifischen Gesetze eingehalten werden.

Lichtanlage prüfen, Anschlussleitungen sicher befestigen.

Lassen Sie die Fernscheinwerfer in der Fachwerkstatt einstellen. Nur richtig eingestellte Scheinwerfer sorgen für optimales Licht.

Elektrischer Anschluss: Seite 16 - 17

Relais mit Anschlussklemmen spritzwassergeschützt nach unten einbauen. Bei Bedarf und gesetzlicher Zulässigkeit Schalter ins Armaturenbrett einbauen.

Noch ein Tip:

Halten Sie die Streuscheiben sauber. Schmutz kann bis zu 80% an Lichtleistung schlucken.

Mounting steps: Page 12 - 15

The lights must not vibrate or jut out above the bonnet, and must be mounted symmetrically. Determine the mounting position and mark the fastening points.

Drill using a 3 mm drill bit, and drill out to 11 mm. Seal drilled metal parts with rust protection.

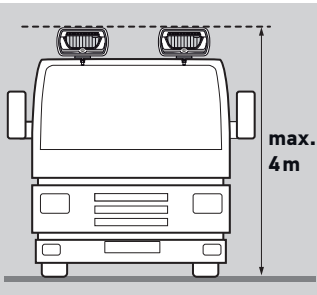

When fitting the lights, ensure that the light is mounted horizontally. Align the light in accordance with the drawing and tighten the screws.

Lay and connect the cables in accordance with the circuit diagram. (Page 17)

According to circuit diagram the driving lights are switched on together with the existing spotlights.

It is however essential that country-specific laws are observed.

Check the lighting system, fasten the connection cables securely.

Have the driving lights adjusted at a specialist garage.

Only correctly adjusted lights provide optimum light.

Electrical connection: page 16 - 17

Fit the relay with the connection terminals pointing downwards in a waterproof manner. If required and if legally permitted, fit a switch in the dashboard.

A useful tip:

Keep the cover lenses clean. Dirt may absorb up to 80% of the light emitted.

Montage: Page 12 – 15

Les projecteurs ne doivent ni vibrer, ni dépasser la hauteur du capot moteur et doivent être montés de façon symétrique. Définir la position de montage et repérer les points de fixation. Effectuer un pré-perçage au foret de 3 mm et percer au foret de 11 mm. Appliquer une protection antirouille sur les pièces métalliques percées.

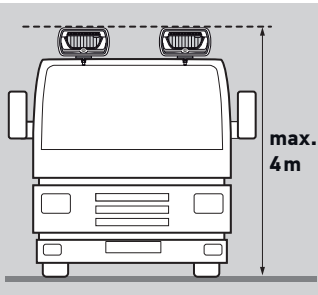

Lors du montage, veiller à ce que le projecteur se trouve en position horizontale. Orienter le projecteur suivant le plan et serrer les vis.

Poser et raccorder les câbles suivant le schéma électrique. (Page 17)
D'après le schéma électrique les projecteurs de complément sont allumés avec les projecteurs longue portée existants.

Dans tous les cas, la législation spécifique à chaque pays doit être respectée.

Contrôler le système d'éclairage, fixer les câbles de connexion de façon sûre.

Faites régler vos projecteurs longue portée dans un garage spécialisé.

Seuls des projecteurs correctement réglés garantissent un éclairage optimal.

**Branchement électrique:
Page 16 - 17**

Monter le relais avec les bornes orientées vers le bas, afin de le protéger des projections d'eau. Si besoin et à condition que cela soit réglementaire, monter un commutateur dans la planche de bord.

Derniers conseils :

Les glaces doivent toujours être propres. Les salissures peuvent absorber jusqu'à 80% de la puissance lumineuse.

Montering: Sidan 12 – 15

Strålkastaren får inte utsättas för vibrationer eller sticka ut över motorhuvun och måste monteras symmetriskt. Fast ställ monteringsläget och märk ut fästpunkterna. Förborra med 3 mm borr och borra upp med 11 mm borr. Försegla borrade metalldelar med rostskyddsmedel.

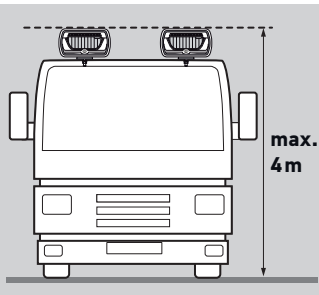

Var observant på horisontell festsättning när strålkastaren monteras. Rikta in strålkastaren enligt bilden och dra åt skruvarna.

Dra ledningarna enligt kopplingsschemat och anslut dem. (Sidan 17) I kopplingsschema tänds extras trålkastaren tillsammans med den befintliga fjärstrålkastaren.

Nationella lagar måste alltid följas.

Testa ljussystemet. Fäst anslutningsledningarna på ett säkert sätt.

Låt en fackverkstad ställa in fjärstrålkastaren.

Endast rätt inställda strålkastare ger optimalt ljus.

Elektrisk anslutning: Sidan 16 - 17

Montera reläet med anslutning sklämmor nedtill så att det är skyddat mot stänkvatten. Montera en strömställare i instrumentpanelen om det behövs och är tillåtet enligt lag.

Fler tips:

Håll alltid strålkastarglasen rena. Smuts kan absorbera upp till 80 % av ljuseffekten.

Montage: Pagina 12 – 15

De schijnwerpers mogen niet trillen, boven de motorkap uitsteken en dienen symmetrisch te worden gemonteerd. Neem bij de montage de in de tekening aangegeven maten in acht. Bepaal de montagepositie en merk de bevestigingspunten. Met 3 mm voorboren en met 11 mm opboren.

23

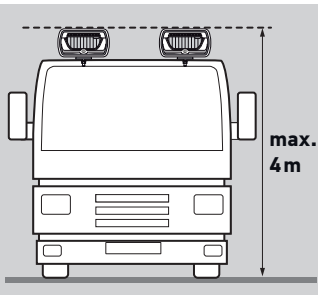

Voorzie de geboorde metaaldelen van een roestwerend middel.

Let bij montage van de koplamp op dat hij horizontaal komt te zitten. Richt de schijnwerper uit zoals in de tekening is aangegeven en draai de schroeven vast.

Leg de kabels en sluit ze aan zoals in het schakelschema is aangegeven. (Page 17)
Volgens schakelschema worden de schijnwerpers samen met de aanwezige verstralers ingeschakeld.

Houd u te allen tijde aan de ter plaatse geldende wetgeving.
Verlichting controleren. Kabels goed bevestigen.
Laat de verstralers in de werkplaats afstellen.
Alleen goed afgestelde schijnwerpers geven optimaal licht.

**Elektrische aansluiting:
Pagina 16 - 17**

Relais met aansluitklemmen spatwaterdicht omlaag gericht monteren. Monteer indien nodig en wettelijk toegestaan een schakelaar in het dashboard.

Nog een tip:

Houd het koplampglas schoon. Vuil kan de lichtopbrengst met wel 80% verlagen.

Montaje: Página 12 – 15

Los faros no pueden vibrar ni sobresalir del capó y deben montarse de forma simétrica. Determinar la posición de montaje y marcar los puntos de fijación. Realizar una perforación previa con la broca de 3 mm y, a continuación, perforar con la de 11 mm. Es importante sellar con anticorrosivo las piezas metálicas que se hayan perforado.

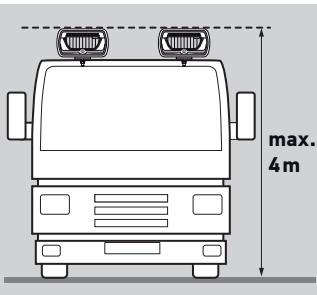

A la hora de instalar el faro deberá tenerse en cuenta su montaje en horizontal. Alinear el faro según se indica en el dibujo y apretar los tornillos.

Tender los cables y realizar las conexiones según el esquema de conexiones. (Página 17)

El esquema de conexiones indica cómo conectar los faros auxiliares para que se activen junto con los faros de luz de carretera del vehículo.

En todos los casos deberán cumplirse las leyes específicas para cada país.

Probar el funcionamiento del faro y fijar los cables de conexión de forma segura.

Los faros de luz de carretera deberán ser ajustados por un taller especializado. Sólo los faros correctamente ajustados garantizan una iluminación óptima.

**Conexión eléctrica:
Página 16 - 17**

Montar el relé con los bornes de conexión mirando hacia abajo para que estén protegidos de las salpicaduras de agua. En caso necesario y siempre que la normativa lo permita, se puede montar un interruptor en el tablero de instrumentos.

Un consejo más:

Mantenga siempre limpios los cristales dispersores de los faros. La suciedad puede absorber hasta un 80% de potencia luminosa.

Montaggio: Pagine 12 – 15

I proiettori non devono vibrare o sporgere dal cofano motore e devono essere montati in modo simmetrico. Determinare la posizione di montaggio e segnare i punti di fissaggio. Praticare un foro con la punta da 3 mm e allargarlo con quella da 11 mm. Spalmare sulle parti in metallo forate la protezione antiruggine.

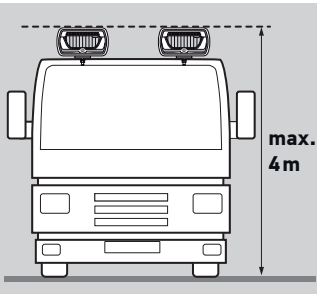

All'atto del montaggio del proiettore, verificare che esso venga fissato orizzontalmente. Allineare il proiettore in base al disegno e serrare le viti.

Posizionare i cavi e collegarli in base allo schema elettrico. (Pagina 17)

In base allo schema elettrico i proiettori supplementari vengono accesi insieme ai proiettori abbaglianti presenti.

In ogni caso bisogna rispettare le leggi specifiche del Paese.

Controllare l'impianto d'illuminazione, fissare in modo sicuro i cavi di collegamento.

Far regolare i proiettori abbaglianti presso un'officina specializzata. Solo proiettori regolati correttamente forniscono una luce ottimale.

**Collegamento elettrico:
Pagina 16 - 17**

Montare il relè con i morsetti di collegamento rivolto verso il basso per proteggerlo dagli spruzzi d'acqua. Se necessario e conforme alle richieste di legge, montare l'interruttore nel cruscotto.

Ancora un consiglio:

Mantenere i trasparenti puliti. La sporcizia assorbe fino all' 80% della potenza luminosa.

Asennus: Sivu 12 – 15

Ne eivät saa tärinästä eikä ylettyä konepellin yli ja ne on sijoitettava symmetrisesti. Valitse asennuspaikka ja piirrä kiinnityspisteet. Poraamalla ensin 3 mm ja sitten läpi 11 mm poranterällä. Ruostesuojaa poratut metalliosat. Huomaa, että valo asennetaan vaakasuoraan. Asenna lisävalot piirroksen mukaan ja kiristä ruuvit.

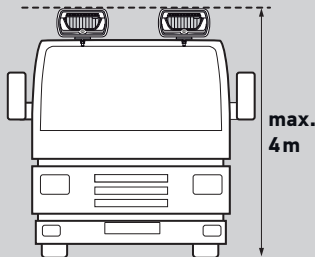

Asenna johdot kytkentäkaavion mukaan ja liitä. (Sivu 17)
Kytkenäkaavion mukaan lisävalot kytketään päälle yhdessä kaukovalojen kanssa.

Maakohtaisia lakeja on noudatettava joka tapauksessa.

Testaa valolaitteisto. Kiinnitä liitosjohdot huolellisesti.

Säädä kaukovalot asiantuntevalla korjaamolla.

Vain oikein säädetyt kaukovalot tuottavat ihanteellista valoa.

**Sähköinen liitäntä:
Sivu 16 -17**

Asenna releet liitospuristimilla alapuolelle siten, että ne ovat suojassa roiskevedeltä. Asenna katkaisija kojelautaan tarvittaessa ja lain sallissa.

Vielä yksi vihje:

Pidä lampun lasi puhtaana. Lika voi niellä jopa 80% valotehosta.

Montáž: strana 12 – 15

Světlomety nesmějí vibrovat ani vyčnívat nad kapotu motoru a musejí být nainstalovány symetricky. Určete montážní polohu a zakreslete upevňovací body. 3mm vrtákem předvrtejte otvory, pak použijte 11mm vrták. Kovové díly, do nichž vrtáte otvory, opatřete antikorozi ochranou.

27

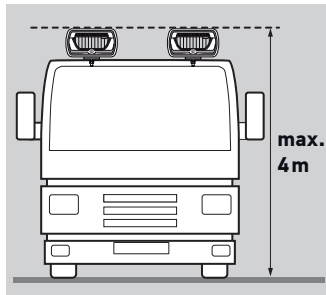

Při montáži světlometu dejte pozor na vodorovnou montáž. Světlomety vyrovnejte dle výkresu a dotáhněte šrouby.

Vedení uložte a připojte dle schématu zapojení. (Strana 17)
Při zapojení dle schématu se přídatné světlomety zapínají společně se stávajícími dálkovými světlomety.

V každém případě je však nutné dodržet právní předpisy daného státu. Zkontrolujte osvětlovací systém, spolehlivě upevněte přípojovací vedení. **Dálkové světlomety nechejte seřídit ve specializovaném servisu. Optimální světlo vám zajistí jen správně seřízené světlomety.**

**Elektrické připojení:
strana 16 – 17**

Relé s přípojovacími svorkami namontujte směrem dolů tak, aby byla chráněna před stříkající vodou. V případě potřeby a je-li to právními předpisy povoleno, namontujte spínač do přístrojové desky.

Ještě jeden tip:

Rozptylová skla udržujte v čistotě. Nečistoty mohou pohltnout až 80 % světelného výkonu.

Montering: Side 12 – 15

Lygterne må ikke vibrere, stikke op over motorhjelm, og de skal placeres symmetrisk. Bestem placeringen og marker monteringspunkterne. Bor for med et 3 mm bor, og bor hullerne op til 11 mm. Beskyt metallet omkring borehullerne med rustbeskyttelse.

Kontroller, at lygterne kommer til at sidde vandret, når de monteres. Ret lygterne ind iht. tegningen, og spænd skruberne.

Træk og tilslut ledningerne iht. diagrammet. (Side 17) Iht. diagram tændes ekstralygterne sammen med det eksisterende fjernlys.

I alle tilfælde skal den nationale lovgivning følges. Kontroller lygterne, fastgør ledningerne sikkert. **Få lygterne justeret på et værksted. Optimalt lys fås kun med korrekt justerede lygter.**

Elektrisk tilslutning: side 16 - 17

Relæerne skal monteres med klemmerne nedefter og beskyttet mod vandsprøjt. Monter om nødvendigt og tilladt afbryderen i instrumentpanelet.

Et tip:

Hold lygteglassene rene. Snavs kan sluge op til 80% af lyseffekten.

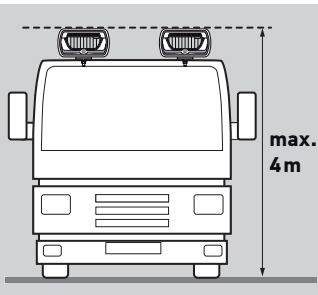

Εγκατάσταση: Σελίδα 12 – 15

Οι προβολείς δεν πρέπει να δονούνται ή να προεξέχουν από το καπό του κινητήρα και πρέπει να τοποθετούνται συμμετρικά. Καθορίστε την θέση τοποθέτησης και επισημάνετε τα σημεία στερέωσης. Προτρυπήστε με τρυπάνι 3 mm και μετά τρυπήστε με τρυπάνι 11 mm. Καλύψτε τα τρυπημένα μεταλλικά τμήματα με αντιδιαβρωτική προστασία.

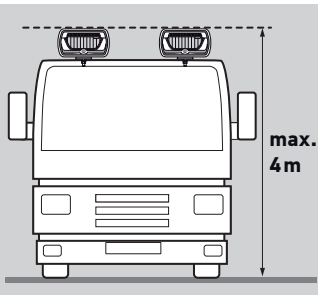

Στην εγκατάσταση του προβολέα προσέξτε ώστε η τοποθέτηση να γίνει οριζόντια. Ευθυγραμμίστε τον προβολέα σύμφωνα με το σχέδιο και σφίξτε τις βίδες.

Δρομολογήστε τους αγωγούς με βάση το διάγραμμα κυκλώματος και συνδέστε τους. (Σελίδα 17) Σύμφωνα με το διάγραμμα κυκλώματος, οι πρόσθετοι προβολείς ενεργοποιούνται μαζί με τους υπάρχοντες προβολείς φώτων πορείας.

Σε κάθε περίπτωση πρέπει ωστόσο να τηρούνται οι νόμοι της εκάστοτε χώρας. Ελέγξτε το σύστημα φώτων, στερεώστε καλά τους αγωγούς σύνδεσης. **Αναθέστε σε εξειδικευμένο συνεργείο την ρύθμιση των προβολέων φώτων πορείας. Βέλτιστος φωτισμός εξασφαλίζεται μόνο με σωστά ρυθμισμένους προβολείς.**

**Ηλεκτρική σύνδεση:
Σελίδα 16 - 17**

Τοποθετήστε το ρελέ με τους ακροδέκτες σύνδεσης προς τα κάτω για προστασία από πιτσιλιές νερού. Αν είναι αναγκαίο και επιτρέπεται από την νομοθεσία, τοποθετήστε τον διακόπτη στο ταμπλό οργάνων.

Ακόμα μια συμβουλή:

Διατηρείτε καθαρά τα κρύσταλλα διάχυσης. Η ρυπαρότητα μπορεί να απορροφά την φωτεινή ισχύ έως και 80%.

Szerelés: 12. – 15. oldal

A fényszórók nem rázkódhatnak, nem nyúlhatnak túl a motorház-tetőn, és szimmetrikusnak kell lenniük. Jelölje ki a felszerelés helyét és rajzolja be a rögzítési pontokat. 3 mm-es fúróval végezzen előfúrást, majd 11 mm-es fúróval fúrja ki a lyukat. A kifűrt fém alkatrészeket zárja le rozsdagátlóval.

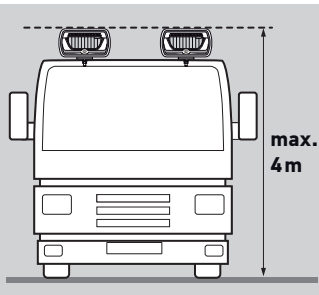

A fényszóró beszerelésekor ügyeljen a vízszintes elhelyezésre. Igazítsa be a fényszórókat a rajz szerint, és húzza meg a csavarokat.

Fektesse le és csatlakoztassa a vezetékeket a kapcsolási rajz szerint. (17. oldal) Az kapcsolási rajz szerint a kiegészítő fényszórókat a meglévő távolsági fényszórókkal együtt kell bekapcsolni.

A nemzeti törvényeket azonban mindenképp be kell tartani. Ellenőrizze a világítóberendezést, rögzítse a csatlakozóvezetékeket. **Állítsa be a távolsági fényszórókat szakszervizben. Csak a helyesen beállított fényszórók gondoskodnak optimális világitásról.**

Elektromos csatlakoztatás: 16. – 17. oldal

Szerelje be lefelé a relét a csatlakozókapcsokkal, fröccsenő víz ellen védett módon. Szükség esetén, ha a jogszabályok megengedik, szerelje be a kapcsolót a műszerfalba.

Még egy tipp:

tartsa tisztán a szórólencséket. A szennyeződés akár a fény 80 %-át is elnyelheti.

Montaż: strona 12 - 15

Reflektory nie mogą wibrować, wystawać ponad maskę silnika i muszą być zamontowane symetrycznie. Określić miejsce montażu i zaznaczyć punkty mocowania. Nawiercić otwory wiertłem 3 mm i rozwiąć je następnie do 11 mm. Nawiercone metalowe elementy zabezpieczyć środkiem antykorozyjnym.

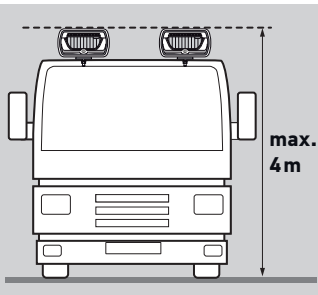

Podczas montażu reflektora zwrócić uwagę na jego wypoziomowanie. Ustawić reflektor w sposób pokazany na rysunku i dokręcić śruby.

Przewody ułożyć i podłączyć zgodnie ze schematem elektrycznym. (strona 17) Przy podłączeniu zgodnie ze schematem reflektory dodatkowe włącza się wraz z reflektorami świateł drogowych.

W każdym przypadku trzeba przestrzegać przepisów prawa obowiązujących w kraju użytkownika. Sprawdzić instalację oświetleniową, przymocować bezpiecznie przewody przyłączeniowe. **Reflektory świateł drogowych ustawić w specjalistycznym warsztacie. Tylko ustawione poprawnie reflektory zapewnią optymalne oświetlenie.**

Podłączenie elektryczne: strona 16 - 17

Przełącznik zamontować w miejscu zabezpieczonym przed zachlapaniem złączkami skierowanymi w dół. W razie potrzeby i o ile pozwalają na to przepisy, zamontować włącznik w desce rozdzielczej.

Jeszcze jedna rada:

Szkła reflektorów utrzymywać zawsze w czystości. Zabrudzenie może spowodować spadek mocy światła nawet o 80%.

Montering: side 12 - 15

Lyskasterne må ikke vibrere eller rage over panseret, og de må være plassert symmetrisk. Bestem monteringsposisjonen og marker festepunktene. Foreta en forboring med et bor på 3 mm, og bor så ut hullet med et bor på 11 mm. Bruk rustbeskyttelsesmiddel på metalldele som du har boret i.

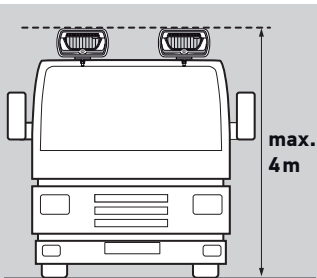

Når du monterer lyskasteren, må du passe på at den plasseres vannrett. Juster lyskasterne som vist på tegningen og stram skruene.

Legg kablene i henhold til koblingsskjemaet og koble dem til. (Side 17) Etter koblingsskjema slås tilleggslyskasterne på sammen med de eksisterende fjernlyskasterne.

Det gjeldende lovverket i bruklandet må alltid følges. Kontroller lyanlegget, og sørg for at tilkoblingskablene er sikkert festet. **Få lyskasterne stilt inn på et godkjent verksted. Lyskasterne gir kun optimalt lys når de er riktig stilt inn.**

Elektrisk tilkobling: side 16 - 17

Monter reléet med sprutbeskyttelse under koblingsklemmene. Ved behov og dersom lovverket tillater det, integreres bryteren i dashbordet.

Enda et tips:

Hold spredglassene rene. Smuss kan redusere lyseffekten med opptil 80 %.

Montagem: páginas 12 - 15

Os faróis não podem vibrar, sobressair do capot e devem ser instalados de forma simétrica. Definir a posição de montagem e marcar os pontos de fixação. Abrir furos com broca de 3 mm e terminá-los com broca de 11 mm. Selar as partes metálicas dos furos aplicados com proteção anticorrosão.

33

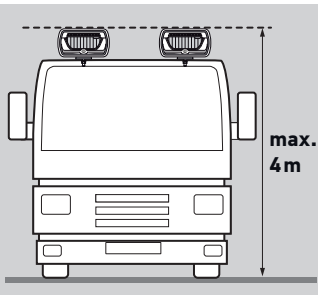

Durante a montagem do farol deve ter-se atenção a uma instalação horizontal. Alinhar os faróis conforme o desenho e apertar os parafusos.

Assentar os cabos conforme o esquema de circuitos e ligá-los. (Página 17) Conforme o esquema de circuitos os faróis auxiliares são ligados conjuntamente com os máximos existentes.

De qualquer forma, têm que ser observadas as leis específicos de cada país. Verificar o sistema de luzes, fixar os cabos de ligação de forma segura. **Mande efetuar a regulação dos máximos por uma oficina especializada. Somente faróis regulados corretamente asseguram uma iluminação ótima.**

**Ligação elétrica:
Página 16 - 17**

Montar os relés com os terminais de ligação viradas para baixo e protegidos contra salpicos de água. Se necessário e desde que permitido por lei, montar os interruptores no tablier.

Mais uma sugestão:

Mantenha os vidros difusores limpos. A sujidade pode reduzir a iluminação em até 80%.

Montaj: Sayfa 12 - 15

Farlar titreşmemeli, motor kaputundan dışarıya çıkıntı yapmamalı ve simetrik yerleştirilmiş olmalıdır. Montaj pozisyonlarını belirleyin ve sabitleme noktalarını işaretleyin. 3 mm'lik matkap ucuyla ön delme yapıp, 11 mm'lik uçla delikleri açın. Delik açılan metal parçaları pas önleyici ile kaplayın.

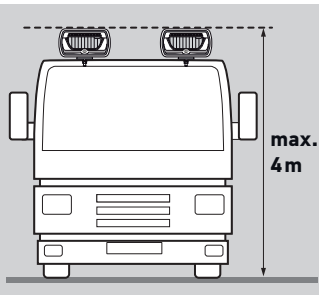

Farın montajı sırasında yatay bir şekilde yerleştirilmesine dikkat edin. Farları çizime uygun şekilde hizalayın ve vidaları sıkın.

Kablolari bağlantı şemasına uygun olarak döşeyin ve bağlayın. (Sayfa 17) Bağlantı şeması'ya göre, yardımcı farlar mevcut uzun huzmeli farlar ile birlikte yanmaktadır.

Ancak her durumda, ülkeye özgü yasalara uyulmalıdır.

Aydınlatma tesisatını kontrol edin, bağlantı kablolarını emniyetli bir şekilde sabitleyin. **Uzun huzmeli farların ayarlarını uzman araç servislerinde yaptırın. Sadece doğru biçimde ayarlanan farlar optimum ışık sağlarlar.**

Elektrik bağlantısı: Sayfa 16 - 17

Bağlantı terminalli röleyi, aşağı doğru sıçrama sularından korunmuş bir şekilde monte edin. İhtiyaç duyulması ve yasal olarak izin verilmesi durumunda, anahtar göstergesi panosuna monte edin.

Bir ipucu daha:

Difüzör camlarını temiz tutun. Kir, ışık performansının %80'e varan kısmını yutabilir.

DE Technische Daten 36

EN Technical Data 36

FR Document technique 36

SV Tekniska data 36

NL Technische Gegevens 36

ES Datos técnicos 36

IT Dati tecnici 36

FI Tekniset tiedot 36

CS Technické údaje 37

DA Tekniske data 37

EL Τεχνικά στοιχεία 37



HU Műszaki adatok 37

PL Dane techniczne 37

NO Tekniset tiedot 37

PT Dados técnicos 37

TR Teknik veriler 37

Nennspannung	Spannungsbereich	Eingangswerte	Zulässige Umgebungs- temperatur	Schutzklasse	
Nominal voltage	Range of voltage	Input values	Admissible ambient temperature	Class of protection	
Tension nominale	Valeurs d'entrée	Valeurs d'entrée	Température ambiante admissible	Classe de protection	
Märkspänning	Spänningsområde	Ingångsvärden	Tillåten omgivings- temperatur	Skyddsklass	
Nominale spanning	Spanningsbereik	Ingangswaarden	Toegestane omgeings- temperatuur	Beschermklasse	
Tensión nominal	Margen de tensión	Valores de entrada	Temperatura ambiente admisible	Clase de protección	
Tensione nominale	Intervallo di tensione	Valori di ingresso	Temperatura ambiente ammessa	Categoria di protezione	
Nimellisjännite	Jännitealue	Tuloarvot	Sallittu ympäristölämpötila	Koteloitiluokka	
12V / 24V	9-32V	 1,2 W (12V) 2,7 W (24V)	 7,4 W (12V) 8,1 W (24V)	-40°C → 60°C	IP6K7 IPX9K

Der Betrieb der Leuchte mit Wechselfspannung oder getakteter Gleichspannung ist nicht zulässig!

Operation of the light using alternating voltage or clocked direct voltage is not permitted!

Le fonctionnement du feu avec une tension alternative ou une tension continue cadencée n'est pas admis!



Lampan får inte användas med växelspanning eller taktad likspänning!

Het gebruik van de lamp met wisselspanning of getacte gelijkspanning is niet toegestaan!

¡No es admisible el funcionamiento de las luces con corriente alterna o corriente continua sincronizada!

Non è consentito attivare i fanali con tensione alternata o tensione continua ciclica!

Valoa ei saa käyttää vaihtojännitteellä eikä tahdistetulla tasajännitteellä!

Jmenovité napětí	Rozsah napětí	Vstupní hodnoty	Maximální povolená teplota okolí	Třída krytí	
Nominel spænding	Spændingsinterval	Indgangsværdier	Tilladt omgivelses-temperatur	Beskyttelses-klasse	
Ονομαστική τάση	Εύρος τάσης	Τιμές εισόδου	Επιτρεπτή θερμοκρασία περιβάλλοντος	Κατηγορία προστασίας	
Névleges feszültség	Feszültség-tartomány	Bemeneti értékek	Megengedett környezeti hőmérséklet	Védettség	
Napięcie znamionowe	Zakres napięcia	Wartości wejściowe	Dopuszczalna temperatura otoczenia	Stopień ochrony	
Nominell spenning	Spenningsområde	Inngangsverdier	Godkjent temperatur i omgivelsene	Kapslingsklasse	
Tensão nominal	Gama de tensão	Valores de entrada	Temperatura ambiente admissível	Classe de proteção	
Nominal gerilim	Gerilim aralığı	Giriş değerleri	İzin verilen ortam sıcaklığı	Koruma sınıfı	
12V / 24V	9-32V	 1,2 W (12V) 2,7 W (24V)	 7,4 W (12V) 8,1 W (24V)	-40°C → 60°C	IP6K7 IPX9K

Používání svítily se střídavým napájením nebo s taktovaným stejnosměrným napájením není povoleno!

Det er ikke tilladt at forsyne lykten med vekselspænding eller taktet jævnspænding!

Η λειτουργία των φώτων με εναλλασσόμενη τάση ή χρονισμένη συνεχή τάση δεν επιτρέπεται!

A lámpát tilos váltakozó feszültséggel vagy kapcsolóüzemű egyenfeszültséggel üzemeltetni!

Lampy nie wolno zasilać ze źródła napięcia przemiennego ani napięcia stałego impulsowego!

Det er ikke tillatt å bruke lykten med vekselspenning eller pulsstyrt likespenning!

Não é permitido o funcionamento da lâmpada com tensão alternada ou com tensão contínua por impulso!

Lambanın alternatif gerilimle veya darbeli DC gerilimle çalıştırılmasına izin verilmez!

- DE** Entsorgen Sie die Verpackung und das Produkt entsprechend der nationalen und regionalen geltenden Bestimmungen und Gesetze.
- EN** Please dispose of the packaging and the product in accordance with the national and regional recycling regulations and laws.
- FR** Éliminer l'emballage et le produit conformément aux réglementations et lois nationales et régionales en vigueur.
- SV** Kassera förpackningen och produktkabeln i enlighet med nationella och regionala återvinningsbestämmelser och lagar.
- NL** Dank de verpakking en het product af in overeenstemming met de geldende nationale en regionale voorschriften en wetgeving.
- ES** Elimine el embalaje y el producto según las disposiciones y leyes vigentes en su país y región.
- IT** Smaltire la confezione e il prodotto secondo le disposizioni e le leggi nazionali e regionali vigenti.
- FI** Hävitä pakkaus ja tuotteen kaapeli kansallisten ja alueellisten kierrätysmääräysten ja -lakien mukaisesti.
- CS** Obal a výrobek zlikvidujte v souladu s národními a regionálními předpisy a zákony o recyklaci.
- DA** Bortskaf venligst emballagen og produktet i overensstemmelse med de nationale og regionale regler og love for genbrug.
- EL** Απορρίψτε τη συσκευασία και το προϊόν σύμφωνα με τους εθνικούς και περιφερειακούς κανονισμούς και νόμους περί ανακύκλωσης.
- HU** Kérjük, hogy a csomagolást és a terméket a nemzeti és regionális újrahasznosítási előírásoknak és törvényeknek megfelelően ártalmatlanítsa.
- PL** Opakowanie i produkt należy utylizować zgodnie z krajowymi i regionalnymi przepisami dotyczącymi recyklingu.
- NO** Vennligst kast emballasjen og produktet i samsvar med nasjonale og regionale resirkuleringsforskrifter og -lover.
- PT** A embalagem e o produto devem ser eliminados de acordo com os regulamentos e a legislação nacional e regional em matéria de reciclagem.
- TR** Lütfen ambalajı ve ürünü ulusal ve bölgesel geri dönüşüm yönetmeliklerine ve yasalarına uygun olarak imha edin.

Notizen
Notes
Notes
Noter
Notities
Notas

Note
Huomautukset
Poznámky
Noter
Σημειώσεις
Megjegyzések

Uwagi
Merknader
Notas
Notlar



HELLA GmbH & Co. KGaA

Rixbecker Straße 75

59552 Lippstadt /Germany

www.hella.com

© HELLA GmbH & Co. KGaA, Lippstadt

460 919-11 /12.25