



Момент затяжки

С центрированием по крепёжным отверстиям / № илл. 1

Этап 1 = 60 Нм

Этап 2 = 430 Нм

С центрированием по крепёжным отверстиям / № илл. 2

Этап 1 = 60 Нм

Этап 2 = 640 Нм

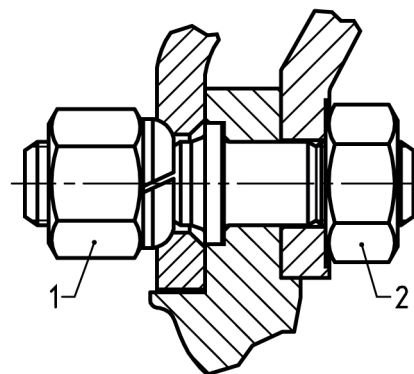

Регулярно проверять моменты затяжки!

Для точного соблюдения предписанных моментов используйте динамометрический ключ.



Гайки крепления колеса примерно через 200 км пробега следует проверить и, если крепление колёс ослабло, подтянуть.