

29-0202 / TP202 / TW202

AUDI

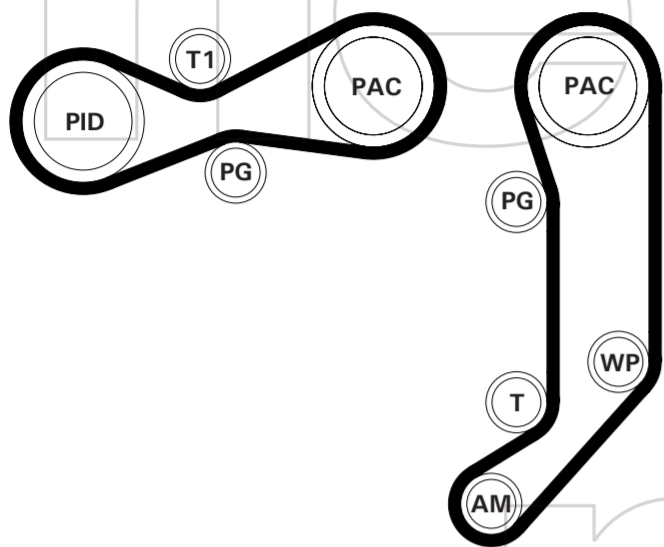

- PAC.** PULEGGIA DELL'ALBERO A CAMME
- PG.** PULEGGIA DI GUIDA
- T.** PULEGGIA DEL TENDITORE
- AM.** PULEGGIA DELL'ALBERO MOTORE
- WP.** PULEGGIA DELLA POMPA DELL'ACQUA
- PID.** PULEGGIA DELLA POMPA DI INIEZIONE DIESEL
- TI.** PULEGGIA DEL TENDITORE DELLA POMPA DI INIEZIONE

- PAC.** CAMSHAFT PULLEY
- PG.** DRIVE PULLEY
- T.** BELT TENSIONER PULLEY
- AM.** CRANKSHAFT PULLEY
- WP.** WATER PUMP PULLEY
- PID.** DIESEL INJECTION PUMP PULLEY
- TI.** INJECTION PUMP BELT TENSIONER PULLEY

Precauzioni generali General Precautions

- Disattivare dove è presente il sistema antifurto satellitare (configurarlo in manutenzione).
- Assicurarsi che l'interruttore di avviamento sia in posizione di riposo "spento".
- Scollegare la batteria della vettura.
- Prima di scollegare la batteria, spegnere tutti gli accessori comandati elettricamente tenendo conto delle seguenti avvertenze:
 1. Spesso l'autoradio dispone di un codice di sicurezza, assicurarsi che lo stesso venga disattivato o registrato sul libretto vettura.
 2. Scollegando la batteria alcuni dati (es. codice autoradio, le ore, indicazioni in gradi centigradi oppure in gradi Fahrenheit e le impostazioni di funzionamento di alcuni accessori) vengono azzerati.
 3. Alcune unità elettroniche (ECU motore, Body computer, sistema SRS etc.) richiedono alimentazione per un massimo di 20 minuti. Attendere quindi almeno 20 minuti dopo aver messo l'interruttore di avviamento in posizione di riposo "spento" prima di scollegare la batteria.
- Scollegare SEMPRE la batteria quando si interviene sul sistema di distribuzione della vettura. Il morsetto di massa va scollegato sempre per primo e riallacciato per ultimo.
- Porre attenzione a che tutti i cablaggi staccati siano posti in modo da evitare sollecitazioni eccessive ai terminali delle connessioni.
- Controllare la disposizione delle cinghie comando organi ausiliari prima dello smontaggio.
- Annotare il senso di rotazione della cinghia comando organi ausiliari qualora questa debba essere riutilizzata.
- Per facilitare l'operazione di rotazione dell'albero motore si consiglia di smontare dal motore le candele di accensione (motori a benzina) o le candele di pre-riscaldamento (motore diesel).
- Ruotare il motore agendo esclusivamente dall'albero motore salvo diversa specifica.
- Ruotare il motore nel normale senso di rotazione salvo diversa specifica.
- Non ruotare alcun componente del sistema di distribuzione dopo aver smontato la cinghia di distribuzione salvo diversa specifica.
- Al fine di bloccare il motore per svitare o serrare non utilizzare gli attrezzi di allineamento, non interporre alcun oggetto tra la cinghia e le pulegge del sistema di distribuzione.
- Qualora si dovesse installare una cinghia usata rispettare sempre il precedente senso di lavoro.
- Verificare la perfetta compatibilità dei nuovi componenti da installare (es. Lunghezza cinghia, pulegge di guida etc.).
- Verificare sempre lo stato di usura di quei componenti che non verranno sostituiti (pulegge di guida etc.).
- Verificare il corretto funzionamento (senza inceppamenti) degli elementi per la messa e mantenimento in tensione della cinghia.
- Annotare e in fase di montaggio riposizionare tutti i trasduttori per il rilevamento della posizione albero motore e albero a camme.
- Prima di avviare il motore ruotare di almeno due giri l'albero motore a mano e verificare la corretta messa in fase del motore;
- Dopo aver messo in funzione il motore controllare gli anticipi di accensione (motori a benzina), gli anticipi di iniezione (motori diesel).
- Consultare sempre la memoria guasti del sistema controllo motore al fine di verificare la presenza di eventuali errori.

- Deactivate if present satellite burglar alarm (configure it in service).
- Ensure ignition switch is in "off" position.
- Disconnect battery.
- Before disconnecting battery, switch off all the electric accessories following next warnings:
 1. Often car radio has got a security code, ensure it will be deactivated or registered on the car service book.
 2. Disconnecting battery some data (ex. radio security code, clock, temperature indicator in Celsius or Fahrenheit degrees and some other accessories) may be cancelled.
 3. Some electronic units (engine ECU, Body computer, SRS system etc.) remain energized for maximum 20 minutes. Wait therefore 20 minutes after switched off ignition switch before reconnect battery.
- ALWAYS Disconnect battery when you operate on distribution system of the vehicle. Ground lead must be disconnected at first and reconnected at last.
- Make sure all disconnected harnesses are positioned in order to avoid excessive strain on the connection pins.
- Check auxiliary devices belt position before dismounting.
- Take note of rotation sense of auxiliary belt if it should be used again.
- In order to facilitate crankshaft turning it is recommended to take off spark plugs (petrol engines) or glow plugs (diesel engines).
- Turn engine operating exclusively on the crankshaft unless other notice.
- Turn engine in the normal sense of rotation unless other notice.
- Do not move any component of distribution system after have dismantled distribution belt unless other notice.
- To the aim of block engine, unlock or tighten do not utilize alignment tools, do not place any object between pulleys and distribution system.
- In case of installation of an used belt, always observe previous rotation sense.
- Verify perfect compatibility of new components to be installed (ex. belt length, drive pulley etc.).
- Verify always wear conditions of the components that will not be exchanged.
- Verify correct operation (no jams) all set-up and support in tension elements.
- Take note and during re-built operation be position all position sensors of crankshaft and camshaft.
- Before switch on engine, turn crankshaft, by hand, at least for two turns and verify correct engine phase.
- After switched on engine check advanced ignition (petrol engines) advanced injection (diesel engines).
- Always check fault memory engine management system to verify presence of any fault codes.

1 Istruzioni di smontaggio e montaggio

Procedura di smontaggio

1. Smontare la cinghia degli organi ausiliari.
2. Smontare il carter della distribuzione.
3. Ruotare l'albero motore fino al PMS del cilindro N°1.
4. Inserire l'apposito attrezzo di bloccaggio dell'albero motore.
5. Fare attenzione alle varie possibilità di fasatura.
6. Allentare il bullone di bloccaggio del tendicinghia della pompa di iniezione ed allontanarlo dalla cinghia della pompa di iniezione; serrare quindi, leggermente, il bullone di bloccaggio.
7. Smontare la puleggia posteriore dell'albero a camme e la cinghia della pompa di iniezione.
8. Inserire l'apposito attrezzo di bloccaggio dell'albero a camme.
9. Allentare il bullone di bloccaggio del tendicinghia della distribuzione ed allontanarlo dalla cinghia di distribuzione; serrare leggermente il bullone di bloccaggio.
10. Smontare la cinghia di distribuzione.

Procedura di montaggio

Attenzione ai punti di fasatura sulle seguenti pulegge dove possono esserci delle varianti:

1. Controllare che tutte le tacche di fasatura risultino allineate.
2. Calzare la cinghia di distribuzione sul pignone dell'albero motore facendo attenzione alle marcature del senso di rotazione sulla cinghia (se presenti).
3. Agendo sul tendicinghia in senso orario, procedere fino all'allineamento degli indicatori.
4. Controllare che tutte le tacche di fasatura risultino allineate.
5. Smontare tutti gli attrezzi utilizzati per la messa in fase del motore.
6. Reinserrire la puleggia posteriore dell'albero a camme.
7. Calzare la cinghia della pompa di iniezione facendo attenzione alle marcature sulla cinghia indicanti il corretto senso di rotazione (se presenti).
8. Agendo sul tendicinghia della pompa di iniezione, procedere fino ad ottenere la corretta tensione.
9. Ruotare di due giri l'albero motore e verificare il corretto allineamento dei vari punti di fase.
10. Controllare il corretto tensionamento della cinghia di distribuzione.
11. Procedere al rimontaggio dei componenti nell'ordine inverso dello smontaggio.

Attrezzi speciali:

- Attrezzo di bloccaggio dell'albero a camme. FIGURA 1 N°: 2065 A
- Attrezzo di regolazione. FIGURA 2 N°: 3355
- Attrezzo di misurazione della tensione della cinghia. FIGURA 3 N°: VW 210

UK Timing belt replacement directions

Disassembling procedures

1. Disassemble auxiliary belt
2. Disassemble distribution carter
3. Turn crankshaft up to top dead centre cylinder N°1
4. Insert crankshaft proper locking tool
5. Paying attention to the various tunes
6. Unlock injection pump belt tensioner blocking bolt, remove belt tensioner from distribution belt, slight tighten blocking bolt
7. Remove rear camshaft pulley and injection pump belt
8. Insert camshaft proper locking tool
9. Unlock distribution belt tensioner blocking bolt and remove it from the belt, slight tighten blocking bolt
10. Disassemble distribution belt

Assembling procedures

Attention: Timing marks may change on the following pulleys:

1. Check all tune score are aligned
2. Fit distribution belt on crankshaft pinion paying attention to the rotation scores on the belt (if presents)
3. Turning pretensioner clockwise, proceed up to indicators alignment
4. Check all tune score are aligned
5. Remove all tools used to tune up engine
6. Reinsert back camshaft pulley
7. Fit injection pump belt paying attention to the rotation scores on the belt (if presents)
8. Turning injection pump pretensioner, reach correct tension value
9. Turn crankshaft for two times and verify correct alignment of various tune scores
10. Check for belt distribution tension correct value
11. Proceed in opposite way respect to the disassembly phase, the mounting of the components

Special tools:

- Camshaft locking tool FIGURE 1 N°: 2065 A
- Setting tool FIGURE 2 N°: 3355
- Gauge tool belt tension FIGURE 3 N°: VW 210

Istruzioni di smontaggio e montaggio Timing belt replacement directions

Attenzione!
Possibili varianti dei punti di fasatura:
PULEGGIA DELL'ALBERO A CAMME (PAC):



FIGURA 1 Controllare il corretto posizionamento dell'attrezzo di bloccaggio A, utilizzando, se necessario, uno spessore, al fine di rendere preciso il posizionamento dell'albero a camme.

FIGURE 1 Check correct position locking tool A, using if necessary a filler gauge to obtain camshaft precise positioning

Attention!
Possibile variation of the timing marks:
CAMSHAFT PULLEY (PAC):

PULEGGIA DELL'ALBERO MOTORE (AM):
CRANKSHAFT PULLEY (AM):

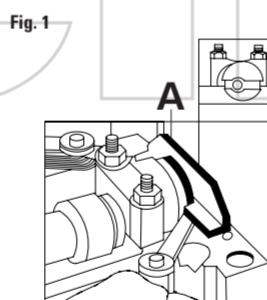

FIGURA 4 Segni di riferimento sul volano: verificare il corretto allineamento delle tacche di fase G.

FIGURA 5 Controllare il corretto allineamento della tacca di fase H.

FIGURE 4 Flywheel reference scores: verify correct alignment tune scores G.

FIGURE 5 Check for tune score H right alignment.

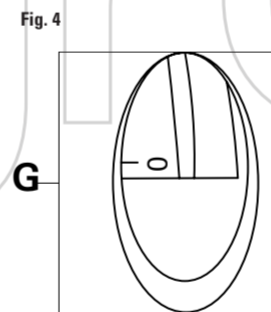
PULEGGIA DEL TENDITORE (TI):
BELT TENSIONER PULLEY (TI):



FIGURA 2 Allentare il bullone di bloccaggio B e ruotare in senso orario il tendicinghia utilizzando la chiave C, fino ad allineare il bordo destro dell'indicatore D del tendicinghia, con il bordo destro dell'indicatore E; serrare, quindi, il bullone di bloccaggio B.

FIGURA 3 Inserire l'apposito attrezzo di misurazione della tensione, nel punto indicato F, e ruotare il tendicinghia in senso antiorario fino al raggiungimento del valore di 12 e 13.

FIGURE 2 Unlock blocking bolt B, turn belt tensioner clockwise using spanner C up to align right side of D indicator with right side of E indicator; tighten blocking bolt B

FIGURE 3 Insert proper tension gauging tool in the showed point F, turn clockwise belt tensioner up to reach a value of 12 and 13

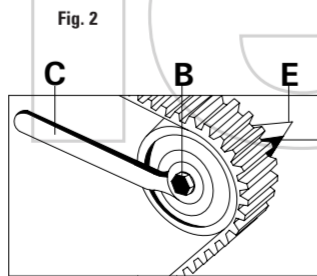
Istruzioni di smontaggio e montaggio Timing belt replacement directions

PULEGGIA DELLA POMPA DI INIEZIONE DIESEL (PID):
DIESEL INJECTION PUMP PULLEY (PID):



FIGURA 6 Controllare il corretto allineamento delle tacche di fase I.

FIGURE 6 Check for tune scores I right alignment

Istruzioni di smontaggio e montaggio Timing belt replacement directions

PULEGGIA DEL TENDITORE DELLA POMPA DI INIEZIONE (TI):
INJECTION PUMP BELT TENSIONER PULLEY (TI):

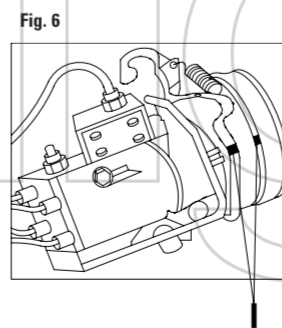

FIGURA 7 Allentare il bullone di bloccaggio L del tenditore della pompa di iniezione diesel; ruotare l'albero motore di 1/2 giri e serrare, quindi, il bullone di bloccaggio L.

FIGURE 7 Unlock belt tensioner diesel injection pump L bolt, move crankshaft half turn and lock blocking bolt L

Instrucciones para remplazo de correa de distribución

Instructions pour le remplacement de la courroie de distribution.

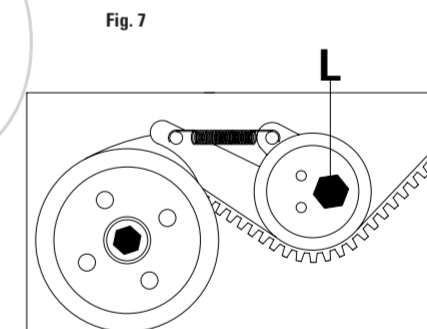
E F

29-0202 / TP202 / TW202

AUDI

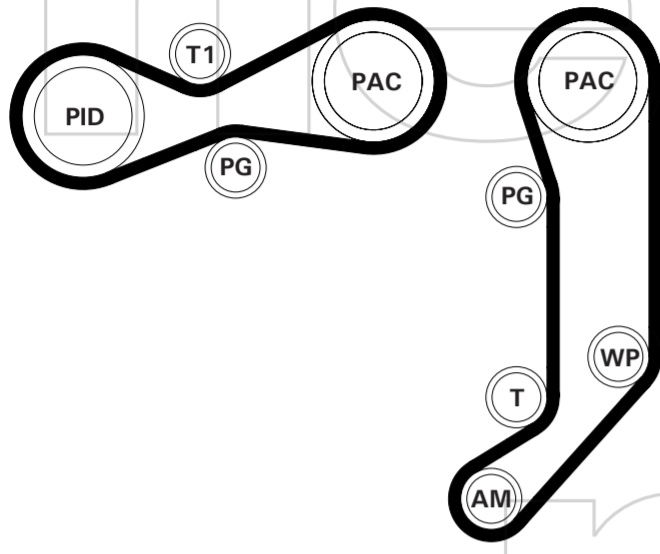

PAC. POLEA DEL ARBOL DE LEVAS
PG. POLEA DE GUIA
T. POLEA DEL TENSOR
AM. POLEA DEL CIGUEÑAL
WP. POLEA DE LA BOMBA DE AGUA
PID. POLEA DE LA BOMBA DE INYECCION DIESEL
TI. POLEA DEL TENSOR DE LA BOMBA DE INYECCION

PAC. POULIE ARBRE A CAMES
PG. POULIE GUIDE
T. POULIE TENDEUR
AM. POULIE VILEBREQUIN
WP. POULIE POMPE A EAU
PID. POULIE POMPE D'INJECTION DIESEL
TI. POULIE TENDEUR POMPE D'INJECTION

Precauciones generales Précautions générales

- Desactivar cuando este presente, el sistema antibrobo satelital. (configurarlo bajo la modalidad de mantenimiento).
- Asegurarse que el interruptor se encuentre en la posición de reposo "OFF".
- Desconectar la batería.
- Antes de proceder a la desconexión de la batería, apagar todos los accesorios comandados eléctricamente teniendo en cuenta las siguientes advertencias:
 - Con frecuencia la radio dispone de un código de seguridad. Asegurarse que este sea desactivado por su dueño o que este anotado en el manual de usuario del vehículo.
 - La desconexión de la batería del vehículo causa la pérdida de algunos datos tales como el código de la radio, hora y fecha, indicadores en grados centígrados o farenheit, y la programación del funcionamiento de algunos accesorios.
 - Ciertos módulos electrónicos (ECU, BCM, sistemas SRS, etc.), permanecen alimentados por un máximo de 20 minutos. Por lo tanto, esperar por lo menos 20 minutos contados a partir del momento en que se gira la llave a la posición OFF antes de desconectarla.
- Desconectar SIEMPRE la batería cada vez que se interviene sobre el sistema de distribución del automóvil. Al desconectar la batería, desconectar siempre el terminal de masa en primer lugar, y por último el terminal positivo. Al momento de la re conexión.
- Prestar atención a posicionar, todo el cableado que haya sido desconectado de manera de evitar someter a tensiones excesivas a todos los terminales de conexión.
- Verificar la disposición de las correas de mando de órganos auxiliares del motor antes de desmontarlas.
- De ser necesario regular la correa de mando de los órganos auxiliares, marcar sobre la misma el sentido actual de rotación de la misma.
- Para facilitar la operación de rotación del cigüeñal, se aconseja desmontar las bujías de encendido (motores a gasolina), o las bujías de incandescencia (Motores Diésel).
- Rotar el motor actuando únicamente sobre el cigüeñal, a menos que se especifique diferente.
- No rotar ningún componente del sistema de distribución del motor después de haber procedido al desmontaje de la correa de distribución a menos que se especifique lo contrario.
- No utilizar las herramientas de alineación de puntos para puesta en fase como medios para impedir que el motor gire al momento de aflojar o apretar tornillos. No interponer ningún objeto entre la correa y las poleas de la distribución.
- En caso de ser necesario volver a instalar una correa usada, respetar el sentido de rotación de la misma.
- Verificar la perfecta compatibilidad de los nuevos componentes a ser instalados. (Largo de la correa de distribución, polea de guía, etc.).
- Verificar siempre el estado de desgaste de aquellos componentes que no serán reemplazados. (ej.: púlpas de guía, etc.).
- Verificar el funcionamiento correcto (sin interrupciones) de todos los termostatos que tienen y mantienen en tensión la correa de la distribución.
- Si al momento de cambiar la correa de la distribución es necesario desmontar los sensores de posición de cigüeñal y de árbol de levas, proceda antes de esta operación a marcar la posición en la que estos se encuentran para volver a montarlos en su posición.
- Antes de encender el motor, rotarlo a mano al menos dos vueltas de cigüeñal y verificar que el motor este en fase correctamente.
- Después de poner en funcionamiento el motor, verificar el avance de encendido (motores a gasolina), y el avance de inyección (motores diésel).
- Consultar siempre la memoria de la unidad de control del motor a los fines de verificar la presencia de posibles códigos de error.

- Desactivar (si está) el sistema antibrobo satelital (re configurar en la manutención).
- Assurer que l'interrupteur de démarrage soit en position de repos 'éteint'.
- Débrancher la batterie de l'automobile:
Avant de débrancher la batterie éteindre tous les accessoires commandés électriquement en respectant les indications suivantes:
 - Si souvent l'autoradio dispose d'un code de sécurité, s'assurer que ce dernier vient désactivé ou alors enregistré sur le livret du véhicule.
 - En débranchant la batterie, certaines données (ex: code autoradio, oraire, indications de température et les impositions de fonctionnement de certains accessoires) viennent mises au zéro.
 - Certaines unités électroniques (ECU, moteur, Body computer, système SRS, etc) restent alimentées pendant 20 minutes au maximum, attendre donc 20 minutes après avoir mis l'interrupteur de démarrage en position "éteint" et ceci avant de débrancher la batterie.
- Débrancher TOUJOURS la batterie lorsque on intervient sur le système de distribution de l'automobile, la borne de masse vient débranchée en premier lieu et rbranchée en dernier.
- Faire attention à ce que tous les câblages détachés soient disposés de manière à éviter des contacts excessifs aux terminaux des connexions.
- Contrôler la disposition de la courroie commandant organes auxiliaires avant de procéder au démontage.
- Noter le sens de rotation de la courroie de commande des organes auxiliaires lorsque celle-ci doit être utilisée.
- Pour faciliter l'opération de rotation du vilebrequin il est conseillé de démonter les bougies d'allumage (motores à essence) ou les bougies de pré-chauffage (motores diesel).
- Tourner le moteur en intervenant exclusivement à partir du vilebrequin sauf indications diverses.
- Tourner le moteur dans le sens normal de rotation sauf indications diverses.
- Ne jamais tourner aucun composant du système de distribution après avoir démonté la courroie de distribution, à moins de diverses instructions.
- Afin de bloquer le moteur pour dévisser ou serrer ne jamais utiliser les outils d'alignement et n'interposer aucun objet entre la courroie et la poulie du système de distribution.
- Si l'on devait installer une courroie usée, respecter toujours le sens de travail précédent.
- Vérifier la parfaite compatibilité des nouveaux composants à installer (ex: longueur courroie, poulie guide, etc.).
- Vérifier toujours l'état d'usure des composants qui ne sont pas appelés à être remplacés (poulie guide etc.).
- Vérifier le correct fonctionnement (sans enrayages) des éléments pour la mise et pour le maintien de la courroie sous tension.
- Noter et, au moment du montage, remettre en position tous les indicateurs de relevement de position vilebrequin et arbre à cames.
- Avant de la mise en marche du moteur, tourner à la main au moins deux tours le vilebrequin et vérifier la correcte mise en phase du moteur.
- Après avoir mis en fonction le moteur, contrôler les avances d'allumage (motores à essence) les avances d'injection (motores diesel).
- Consulter toujours la mémoire centrale inconvénients du système contrôle moteur afin de vérifier la présence d'erreurs éventuelles.

E Instrucciones para remplazo de correa de distribución

Procedimiento de desmontaje correa de distribución

- Desmontar la correa de mando de los órganos auxiliares.
- Desmontar cárter de distribución.
- Girar el cigüeñal hasta el PMS del cilindro No 1.
- Insertar la herramienta especial para inmovilización de cigüeñal motor.
- Prestar atención a las varias posibilidades de puesta en fase.
- Aflojar el tornillo de fijación del tensor de la correa de mando de la bomba de inyección. Alejar la correa de mando de la bomba del tensor de la correa. Ajustar ligeramente el tornillo de fijación del tensor.
- Desmontar la polea posterior del árbol de levas y la correa de mando de la bomba de inyección.
- Insertar la herramienta específica para inmovilizar árbol de levas.
- Aflojar el tornillo de fijación del tensor de la correa de la distribución. Separar al tensor de correa de la correa misma y apretar ligeramente el tornillo de fijación.
- Desmontar la correa de mando de la distribución.

Procedimiento de montaje de correa de distribución

Precaución. Las marcas de alineación pueden variar en las siguientes poleas:

- Verificar que todas las marcas de puesta en fase resulten alineadas.
- Calzar la correa de la distribución sobre el piñón del cigüeñal, prestando atención a las marcas del sentido de giro sobre la correa (si estas existen).
- Actuando sobre el tensor de la correa en sentido horario, proceder hasta que las marcas de alineación coincidan entre ellas.
- Verificar que todas las marcas de puesta en fase resulten alineadas.
- Desmontar todas las herramientas utilizadas para poner en fase el motor.
- Reinsertar la polea posterior del árbol de levas.
- Calzar la correa de la bomba de inyección, prestando atención a las marcas del sentido de giro sobre la correa (si estas existen).
- Actuando sobre el tensor de la correa de la bomba de inyección, proceder hasta alcanzar la tensión adecuada.
- Girar dos vueltas el cigüeñal y verificar la correcta alineación de los varios puntos de fase.
- Verificar la correcta tensión de la correa de la distribución.
- Proceder al reensamblado de los componentes en la secuencia inversa de desarmado.

Herramientas especiales:

Herramienta inmovilizadora de árbol levas. FIGURA 1 N°: 2065 A
Herramienta de regulación. FIGURA 2 N°: 3355
Herramienta para medir tensión de correa. FIGURA 3 N°: VW 210

F Instructions pour le remplacement de la courroie de distribution

Procédures de démontage

- Démonter la courroie organes auxiliaires.
- Démonter le carter de la distribution.
- Tourner le vilebrequin jusqu'au PMS du cylindre N°1.
- Introduire l'outil approprié de blocage vilebrequin.
- Faire attention aux différentes possibilités de mise en phase.
- Desserrer le boulon de blocage du tendeur de courroie de la pompe d'injection, et l'éloigner de la courroie de la pompe d'injection, serrer légèrement le boulon de blocage.
- Démonter la poulie postérieure de l'arbre à cames et la courroie pompe d'injection.
- Introduire l'outil approprié de blocage arbre à cames.
- Desserrer le boulon de blocage du tendeur de courroie de distribution et l'éloigner de la courroie de distribution, serrer légèrement le boulon de blocage.
- Démonter la courroie de distribution.

Procédures de montage

Faire attention aux variations des repères de décalage sur les poulies suivants:

- Contrôler que tous les points de repères de phase résultent alignés.
- Monter la courroie de distribution sur le pignon vilebrequin en faisant attention aux indications (si mentionnées) du sens de rotation sur la courroie.
- En intervenant sur le tendeur de courroie dans le sens des aiguilles de la montre, procéder jusqu'à l'alignement des repères.
- Contrôler que tous les points de repères de phase résultent alignés.
- Démonter tous les outils utilisés pour la mise en phase du moteur.
- Replacer la poulie postérieure de l'arbre à cames.
- Monter la courroie pompe d'injection en faisant attention aux indications (si mentionnées) du sens de rotation sur la courroie.
- En intervenant sur le tendeur de courroie de la pompe d'injection, procéder jusqu'à la tension correcte.
- Tourner de deux tours le vilebrequin et vérifier le correct alignement des différents points de phase.
- Contrôler la correcte tension de la courroie de distribution.
- Procéder au remontage des composants dans l'ordre inverse du démontage.

Outils spécifiques:

Outil de blocage arbre à cames. FIGURE 1 N°: 2065 A
Outil de réglage. FIGURE 2 N°: 3355
Outil de mesure tension courroie. FIGURE 3 N°: VW 210

Instrucciones para remplazo de correa de distribución Instructions pour le remplacement de la courroie de distribution

Precaución!
Posibles variaciones en las marcas de alineación:
POLEA DEL ARBOL DE LEVAS (PAC):

Fig. 1



FIGURA 1 Verificar el posicionamiento correcto la herramienta de inmovilización A. Si es necesario, utilizar un medidor de galgas a los fines de lograr un posicionamiento preciso del árbol de levas.

FIGURE 1 Contrôler la correcte position de l'outil de blocage A, en utilisant si nécessaire les cales de réglage d'épaisseur afin que la position de l'arbre à cames soit précise.

POLEA DEL TENSOR (T):
POULIE TENDEUR (T):

Fig. 2

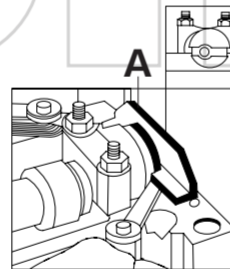

FIGURA 2 Aflojar el tornillo de fijación B. Girar el tensor de correa en sentido de las agujas del reloj, utilizando la llave de regulación C hasta que el borde derecho del indicador D del tensor quede en línea con el borde derecho del indicador E. Por último, apretar el tornillo de fijación B.

FIGURA 3 Insertar la herramienta apropiada para medición de la tensión de correa F en el punto indicado, y girar el tensor de la correa en sentido contrario al de las agujas del reloj hasta conseguir un valor de tensión de entre 12 y 13 unidades SEEM.

FIGURE 2 Desserrer le boulon de blocage B et tourner le tendeur de courroie dans le sens des aiguilles de la montre en utilisant la clef C jusqu'à aligner le bord droit de l'indicateur D avec le bord droit de l'indicateur E, serrer ensuite le boulon de blocage B.

FIGURE 3 Introduire l'outil approprié de mesure de tension, au point indiqué F, tourner le tendeur de courroie dans le sens contraire aux aiguilles de la montre jusqu'à atteindre la valeur de 12 et 13.

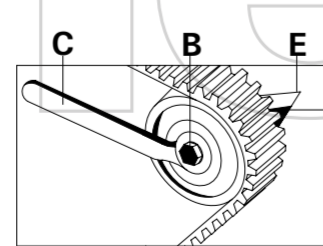
Attention!
Possibles variations des repères de calage:
POULIE ARBRE A CAMES (PAC):

Instrucciones para remplazo de correa de distribución Instructions pour le remplacement de la courroie de distribution

POLEA DEL CIGUEÑAL (AM):
POULIE VILEBREQUIN (AM):

Fig. 4



FIGURA 4 Marcas de referencia sobre el volante de inercia del motor. Verificar la correcta alineación de las marcas de fase G.

FIGURA 5 Verificar la correcta alineación de la marca de puesta a punto H.

FIGURE 4 Marques de repère sur le volant, vérifier le correct alignement des points de repère de phase G.

FIGURE 5 Contrôler le correct alignement du point de repère de phase H.

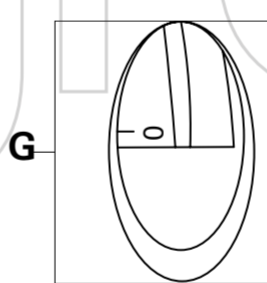
POLEA DE LA BOMBA DE INYECCION DIESEL (PID):
POULIE POMPE D'INJECTION DIESEL (PID):

Fig. 6



FIGURA 6 Verificar la correcta alineación de las marcas de puesta en fase I.

FIGURE 6 Contrôler le correct alignement des points de repère de phase I.

Instrucciones para remplazo de correa de distribución Instructions pour le remplacement de la courroie de distribution

POLEA DEL TENSOR DE LA BOMBA DE INYECCION (TI):
POULIE TENDEUR POMPE D'INJECTION (TI):

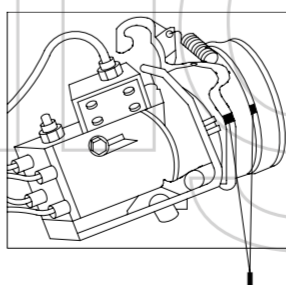
Fig. 7

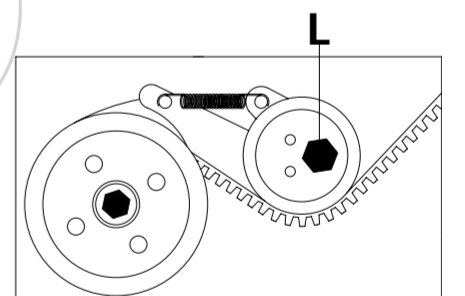

FIGURA 7 Aflojar el tornillo de fijación L del tensor de la bomba de inyección diesel. Girar el cigüeñal 180 grados. Volver apretar el tornillo de fijación L.

FIGURE 7 Desserrer le boulon de blocage L du tendeur pompe d'injection diesel, tourner le vilebrequin d'un 1/2 tour, serrer ensuite le boulon de blocage L.